

[关注微信, 送好礼]



科技保障企业安全

上海辰竹仪表有限公司

SHANGHAI CHENZHU INSTRUMENT CO.,LTD.

地址: 上海市民益路201号漕河泾开发区松江新兴产业园区6号楼 邮编: 201612
公司总机: 021-64513350 销售服务: 021-64360668
技术支持: 400 881 0780 传真: 021-64846984
邮箱: chenzhu@chenzhu-inst.com

特约经销商



资料内容如有改动, 恕不事先通知

CZYB-01.06/2015.12

Technology secures a safe future

目录

1-2 公司简介

3-4 发展历程

5-6 产品家族

7-8 资质认证

9-10 研发实力

11-18 核心技术

19-20 精益制造

21-22 两化融合

23-24 销售业绩

25-26 客户服务

27-28 精彩生活

愿 景：科技保障企业安全

理 念：品质成就未来

价值观：责任 诚信 公平 包容

追 求：精致工作 精彩生活

辰竹 专注专业

上海辰竹仪表有限公司成立于2002年4月，由上海工业自动化仪表研究院九·五国家重点科技攻关隔离式安全栅项目组转制而来，专业致力于防爆、防雷、电磁、机械、控制等工业自动化安全保护电子接口单元的研发、制造和销售。

辰竹仪表坐落在国家级上海漕河泾开发区松江新兴产业园，面积5000平方米。

2013年8月12日，第100万台辰竹产品下线，成为辰竹仪表发展的新起点。

2015年，辰竹仪表产销量超30万台，品牌市场占有率名列前茅，是国内最大的安全保护电子接口单元产品专业企业之一。

- 上海市高新技术企业
- 上海市科技小巨人（培育）企业
- 上海市先进私营企业
- 上海市仪器仪表行业经济运行十佳企业（2012-2014连续三年）

- 中国仪器仪表行业协会理事单位
- 中国石油和化工自动化应用协会理事单位
- 上海仪器仪表行业协会理事单位

- 华东理工大学工程硕士联合培养基地
- 上海理工大学工程硕士联合培养基地
- 上海应用技术学院硕士联合培养基地

- 上海市“两化融合”示范基地
- 国家级仪器仪表行业“两化深度融合”标杆企业
- 工信部“两化融合管理体系贯标试点企业”



Only
for
excellence

Development History

1997年
九·五国家重点科技攻关
隔离式安全栅项目组成立

2000年
项目通过部级专家验收

2002年
上海辰竹仪表有限公司成立

2003年
获ISO9001-2000质量管理体系认证
产品销量突破10,000台

2004年
总经理王竹平获国务院
特殊津贴专家称号

2007年
获上海市、中国机械工业
科技进步奖
产品销量突破
100,000台

2010年
获ISO14001:2004
环境管理体系认证

2011年
乔迁至上海市漕河泾开发区松江新兴产业园
国内同行首家获IECEx、ATEX国际防爆认证
制造中心获美国UL认证

2012年
国内首家获德国TUV功能安全(SIL)认证
“辰竹人教育基金”成立

2013年8月12日
第1,000,000台产品下线

2013年10月
荣获国家级“两化深度融合”标杆企业
(仪器仪表行业仅2家)

2014年
国内同行首家获得
日本TIIS防爆产品认证

2015年
启动新标识 **CHENZHU 辰竹**
获OHSAS18001健康管理认证
工信部“两化深度融合”专项
通过专家验收
中标中石化安全栅采购框架协议



专注于
工业自动化领域
安全保护

防爆安全：
隔离式安全栅



端供电型



总线供电型



底板供电型



智能报警型



浪涌保护型



经济通用型

防雷安全：
电涌保护器(SPD)



可插拔本安型



可插拔通用型



超薄型



现场安装型



交流电源型



网络信号型

电磁安全：
信号隔离器



导轨供电型



端供电型



经济超薄型

机械安全：
安全继电器



控制安全：
智能控制器

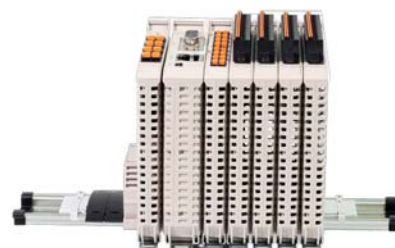

其他产品：



电量变送器



温度变送器



蜂鸣器/数显仪



ISO9001-2008质量管理体系认证
中国质量认证中心
CQC Certification



ISO14001-2004环境管理体系认证
中国质量认证中心
CQC Certification



OHSAS18001-2007职业健康安全管理体系认证
中国质量认证中心
CQC Certification



产品防爆合格证
国家级仪器仪表防爆安全监督检验站
Ex-proof Certification, NEPSI



功能安全认证 (SIL)
TÜV德国莱茵集团
Functional Safety Certification



防爆产品国际IECEX认证
中国方圆标志认证集团
IECEX Certification



全国工业产品生产许可证
国家质量监督检验检疫总局
The National Industrial Production License



IECEX《防爆电气产品工厂质量保证能力要求》认证
中国方圆标志认证集团
Certificate of Factory Quality Guarantee Ability Requisition for Ex-proof Electric Production



UL PCBA 认证
美国安全检测实验室公司
UL-PCBA Certificate



欧盟防爆产品ATEX认证
联邦德国物理技术研究院 (PTB)
Europe ATEX Certification



欧盟防爆产品ATEX认证
挪威船级社 (DNV)
Europe ATEX Certification (DNV)



日本防爆产品认证
日本社团法人产业安全技术协会 (TIIS)
Japan TIIS Ex-proof Certification



欧洲CE认证
质量与安全认证中心
CE Certification



船用仪器仪表产品认证
中国船级社 (CCS)
Certification of CCS Type Approval



防雷性能测试
上海防雷产品测试中心
Lightning Protection Performance Test

Certification

截止2015年底,辰竹仪表产品获得国内外认证机构颁发的100多个防爆合格证。

其中,国际防爆认证IECEX、欧盟ATEX防爆认证、日本TIIS防爆认证和德国TÜV功能安全(SIL)认证、均为国内第一家获得。



特种设备型式试验合格证
上海交通大学电梯检测中心
Application Certification of the Ex-proof elevators

SITIIAS

电磁兼容性、环境适应性、安全性等全性能测试
上海仪器仪表自控系统检验测试所
EMC, Environmental & Safety Test



CQC标志认证
中国质量认证中心
CQC Certification



ISO9001-2008
质量管理体系认证



ISO14001-2004
环境管理体系认证



OHSAS18001-2007
职业健康安全管理体系认证



全国工业产品生产许可证



国际防爆认证IECEX



美国UL PCBA 认证



产品防爆合格证



欧盟防爆产品ATEX认证



日本防爆产品TIIS认证



TÜV德国莱茵集团
功能安全认证



欧洲CE认证

研发 发展源泉

掌握核心技术，拥有知识产权。

辰竹仪表的研发团队占员工总数的 25%，其中，中高级工程师占 50%，30% 具有研究生学历。每年销售额 10% 的研发投入，承担十余项技术研究和产品开发。

研发中心建立了全生命周期管理（PLM）的研发体系，实现数字化设计和仿真，拥有 EMC 传导辐射，220kA 浪涌发生器等 40 余项测试能力的研发实验室。

研究方向

- 本安防爆技术
- 本安电涌保护技术
- 信号电磁隔离技术
- 低功耗电路设计技术
- 电磁兼容性技术
- 功能安全仪表设计技术
- 产品测试技术、专用测试设备研发技术

创新成果

- 专利和著作权35项
- 上海市科技进步三等奖1项、松江区科技进步二等奖1项
- 中国机械工业科技进步二等奖1项，三等奖1项
- 中国石油和化工自动化行业科技进步奖
一等奖1项、二等奖1项
- 中国仪器仪表行业科技创新奖、优秀产品奖3项
- 发表专业论文14篇

Research & Development Link to technology in future



功能安全型 隔离式安全栅



■ 磁隔离信号耦合技术
达到SIL3要求
MTBF>2,000,000h

SIL
IEC61508



■ IECEx和UL安全认证
PCB变压器 (隔离电压 ≥ 4.0KVAC)



■ 端子和总线供电方式灵活可选

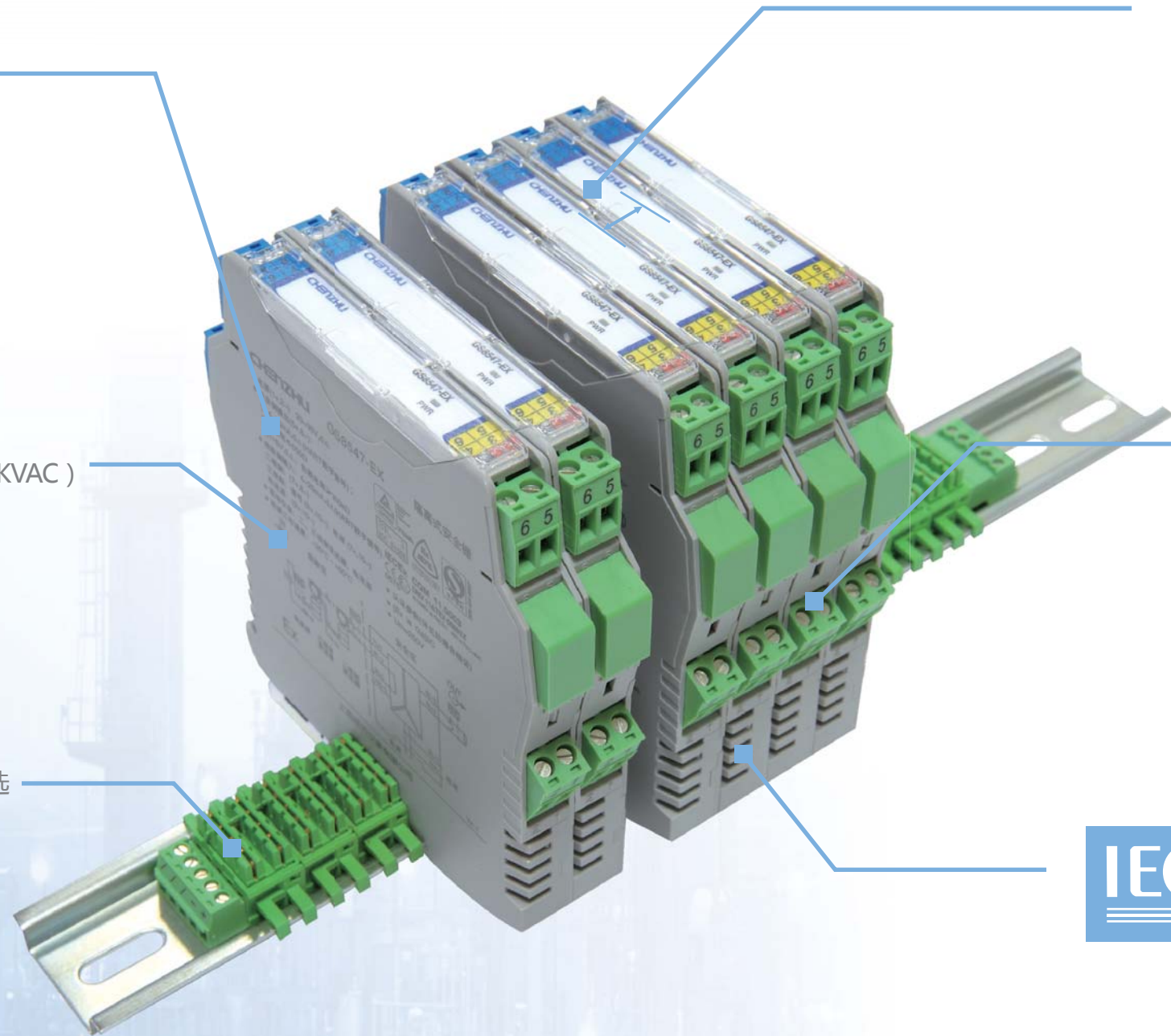

■ 外壳拥有设计专利
德国菲尼克斯公司定制



■ 符合安全仪表电磁兼容性特性
IEC61326-3-1



■ 国际化的品质认证



防爆产品国际IECEx认证
中国方圆标志认证集团



欧盟防爆产品ATEX认证
联邦德国物理技术研究院 (PTB)



防爆认证
国家级仪器仪表防爆
安全监督检验站



欧盟防爆产品ATEX认证
挪威船级社 (DNV)



日本防爆产品认证
日本国社团法人产业
安全技术协会 (TIIS)



功能安全认证 (SIL)
TÜV德国莱茵集团

Functional
Safety
Type
Approved
www.tuv.com
ID 060000000

本安型 电涌保护器(SPD)



■ 性能卓越
 全部采用德国EPCOS等进口器件
 内部镀金工艺
 高达20kA (8 / 20us) / 线的防电涌能力

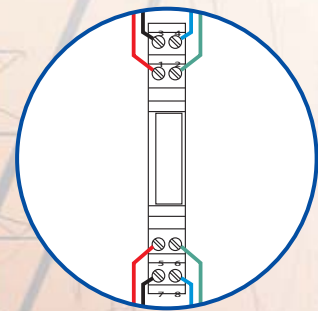

■ 节省空间与费用
 四线制 (双通道) 设计,
 可同时保护两台二线制 (单通道) 仪表

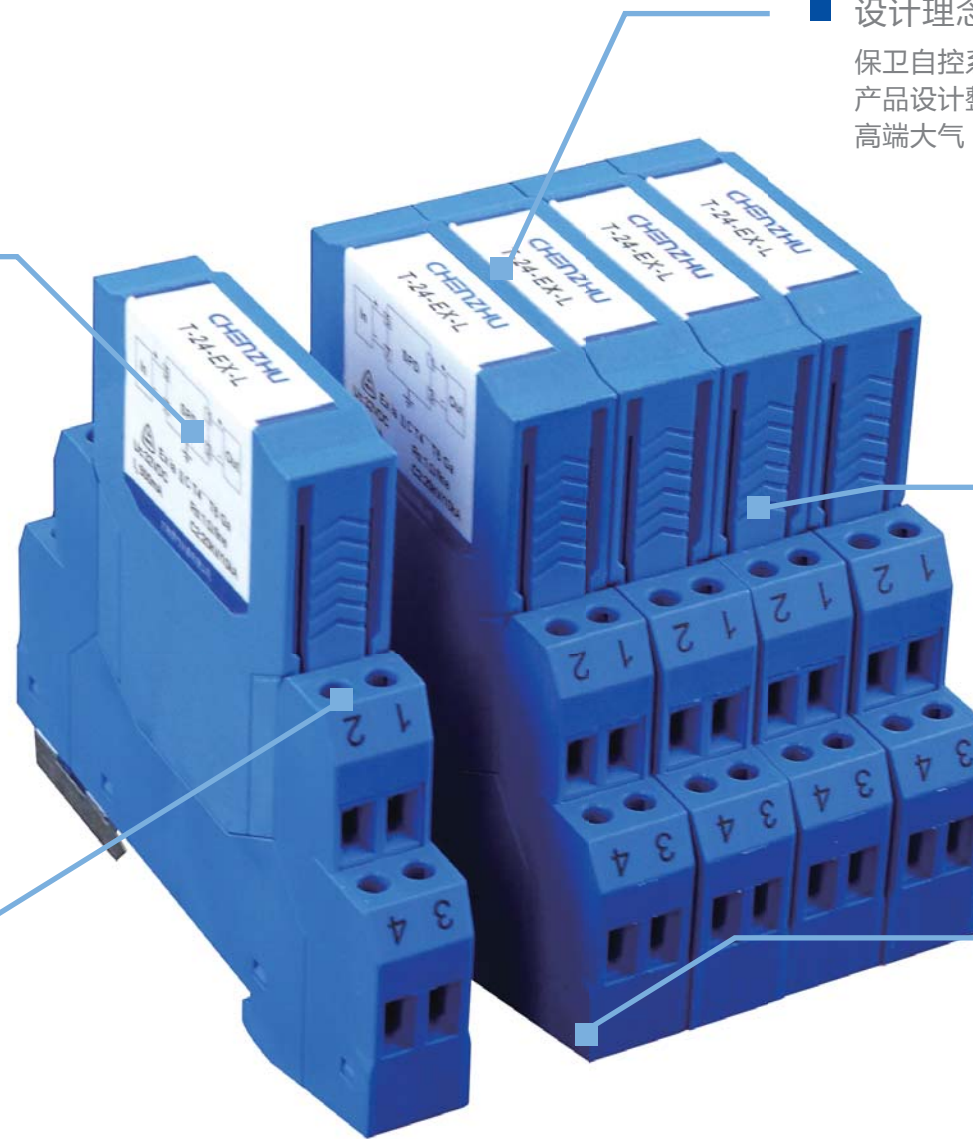

■ 设计理念
 保卫自控系统安全的决心犹如“汽车人们”保卫地球
 产品设计整体线条硬朗, 内含汽车人脸型、马路等元素
 高端大气, 独有设计专利

■ 维护方便
 支持热插线, 拔出后不断线
 可单独检测

■ 接地便捷
 卡簧与导轨通过四处可靠连接,
 经金属导轨接地

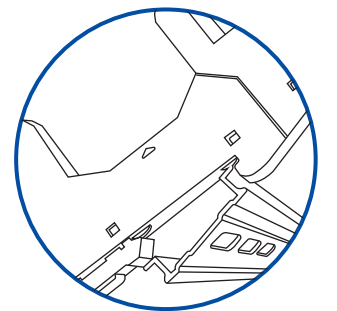
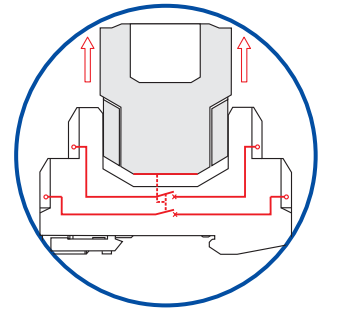

■ 品质认证



功能安全 (SIL) 认证
 国家工业自动化仪表产品
 质量监督检验中心



防爆认证
 国家级仪器仪表防爆
 安全监督检验站



防雷性能测试
 上海防雷产品测试中心



CQC标志认证
 中国质量认证中心



防爆电气产品认证
 方圆标志认证中心



气象局备案
 各省市气象局



产品责任险
 中国太平洋财产保险

安全继电器

性能等级：PLe
安全等级：Cat.4

SIL3
IEC61508



权威机构认证

功能安全认证

安装便捷

35mm标准导轨安装，可插拔接线端子，实现方便快捷的安装。

品质认证

品牌元件

80%进口元件，铸造国际品质。

功能全面

具有单、双通道操作，自动/手动复位；监控急停、安全门、安全光幕、双手按钮等功能。



符合安全仪表电磁兼容性特性 IEC61326-3-1

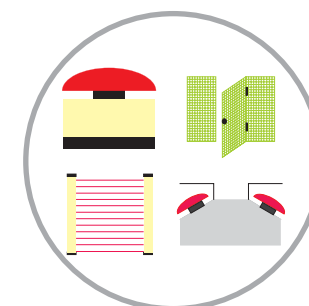

功能安全认证 (SIL)
TÜV德国莱茵集团



欧盟防爆产品ATEX认证
联邦德国物理技术研究院 (PTB)



欧洲CE认证
质量与安全认证中心



PCBA认证
国家安全检测实验室公司

智能控制器



- 集成行业专业接口
本质安全型IO；
功能安全型IO；
MES生产管理系统接口。

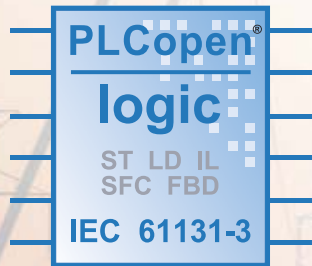

- 全面支持PLC化开发方法
α100系列智能控制器属于专用PLC，
全面支持IEC61131-3标准编程语言。
- PLCopen**
for efficiency in automation

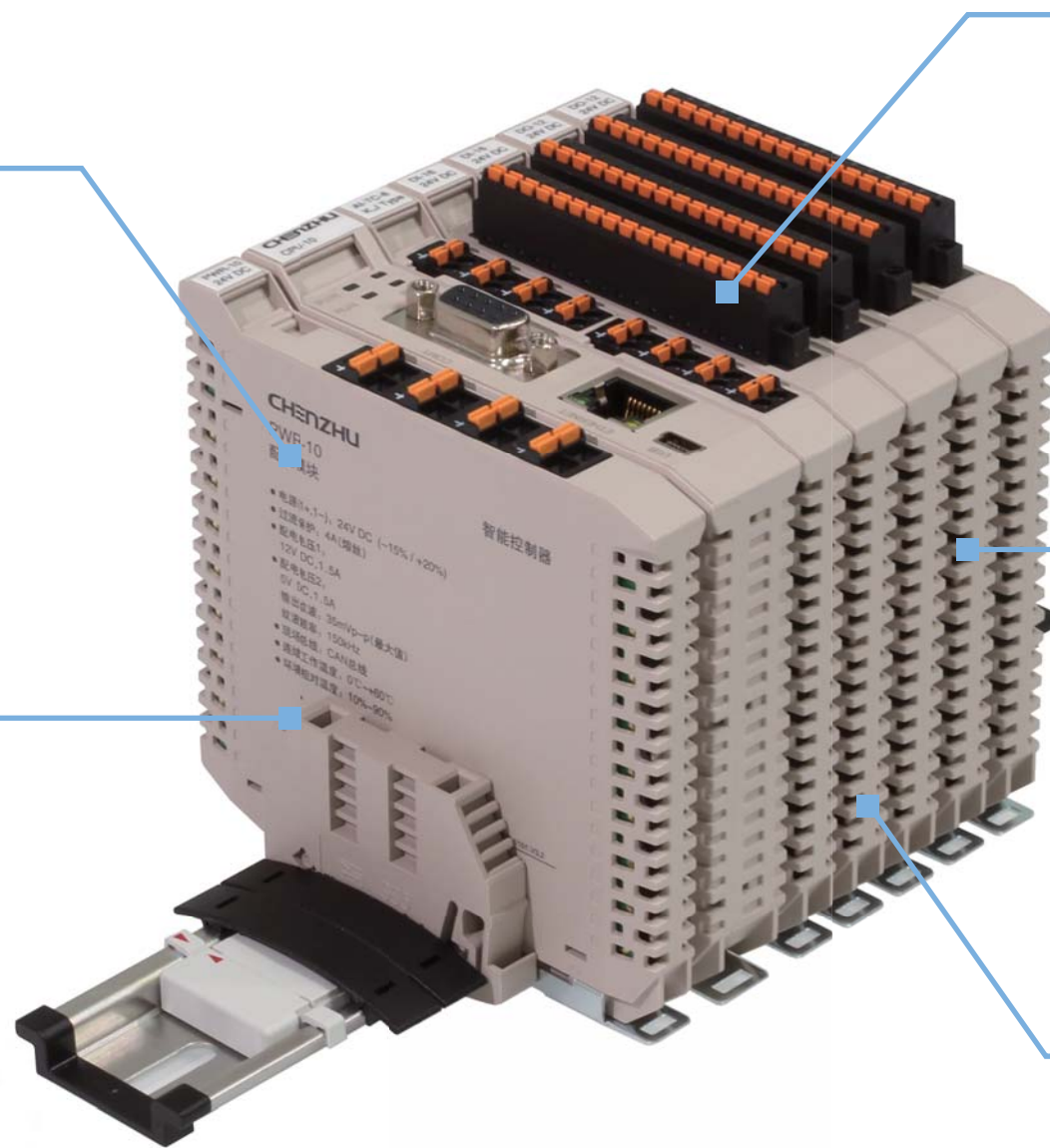

- 开放式现场总线架构
支持 **CANopen** **Modbus**
EtherCAT 等。



- 灵活的组合方式
菜单式IO组合，满足
小型化、专业化的需求。

- 高抗干扰能力
基于辰竹公司19年专注工业自动化领域技术
积累，推出高抗干扰性能智能控制器。



- 品质认证



功能安全认证 (SIL)
TÜV德国莱茵集团



欧盟防爆产品ATEX认证
联邦德国物理技术研究院 (PTB)



欧洲CE认证
质量与安全认证中心



PCBA认证
国家安全检测实验室公司

品质 成就未来

“对每一件产品都负责，每一件产品都有人负责”是辰竹仪表的制造宗旨。

最大年产100万台仪表生产能力的自动化柔性生产线，自主开发的精益化生产和过程质量控制的信息化管理系统，实现高质量、快速供货，满足客户需求。

每一天，高品质的辰竹产品发往世界各地，保护生产过程的安全。



深度 两化融合

辰竹仪表以“两化融合”（工业化、信息化）提升企业核心竞争力为战略，成立以总经理为组长推进领导小组，并组建信息管理部。

如今，已投资建成自动化生产线，自主开发多种过程质量控制的自动检测设备，实施以企业资源管理为核心的信息化系统，建立企业统一的数据库。

根据实际流程和需求，以数据库为基础，开发各种使用辅助管理系统，提高信息的利用率，提高企业运行效率和质量。



扫一扫观看辰竹“质”造实录

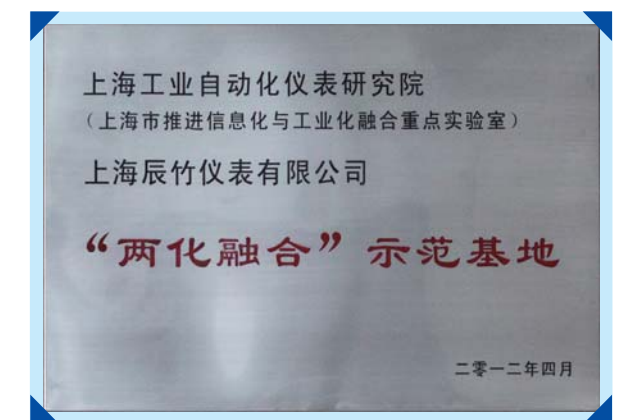
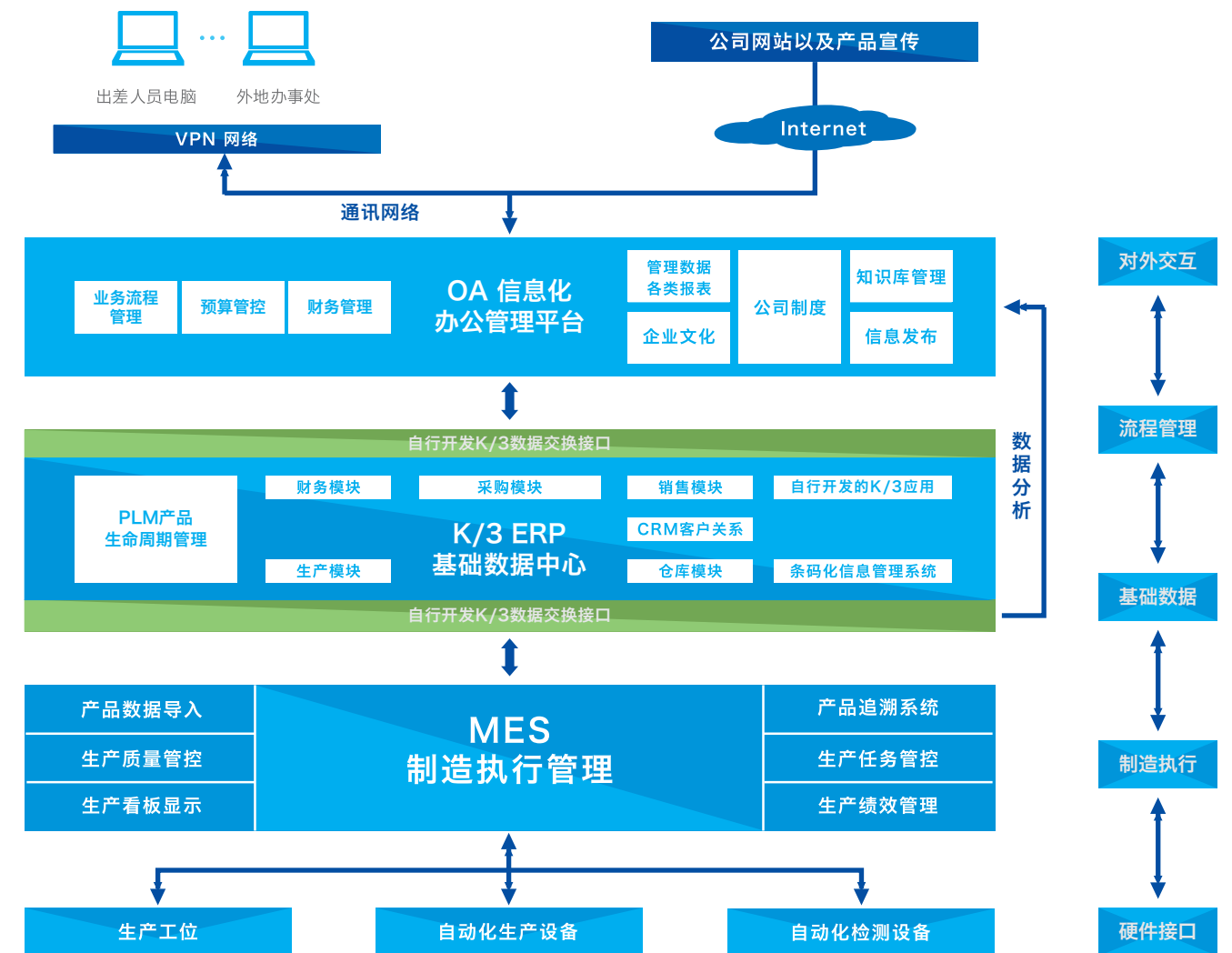

- 2013年，辰竹仪表荣获国家工信部认可的“两化融合”标杆企业，仪器仪表行业仅2家。
- 2015年，辰竹仪表荣获国家工信部“两化融合管理体系贯标试点企业”。

进步 永不停步

科学技术日新月异，安全需求瞬息万变。

辰竹仪表凭借自主技术和创新机制平台，以满足客户需求为目标，不断推陈出新，科技保障自控系统的安全。

2002-2015年，超过170万台辰竹产品销往全国各地，部分产品出口海外，广泛运用于石油、化工、冶金、天然气、制药、煤矿、船舶、建材等行业，太原、西昌、酒泉、海南四大火箭发射基地燃料加注系统、核潜艇和常规潜艇生命保障系统等国防领域。

Progress is never stop



日常采购框架成员



中国石油 入网供应商



石化

大庆油田
 广东茂名石化公司
 河南中原油田勘探局
 山东齐鲁石油化工有限公司
 山东济南炼油厂
 上海石化股份有限公司
 新疆克拉玛依油田
 中石油股份公司川西北甲醇厂
 新疆石河子化工厂
 江苏仪征化纤公司
 阿克苏诺贝尔树脂（苏州）有限公司
 南通市苏通化肥有限公司
 中石化金陵石化有限公司
 四川美丰化工股份有限公司
 芬兰凯米拉化学品（南京）有限公司
 中昊化工常熟三爱富新材料有限公司
 华北油田
 大港油田
 塔里木油田
 中海油能源发展股份有限公司

电力

上海外高桥发电厂
 吴泾电厂
 马鞍山电厂
 浙江玉环电厂
 辽宁电厂
 华润电力常熟发电厂
 内蒙古元宝山发电厂
 鸡西电厂
 山西鲁能河曲发电有限公司
 浙江嘉兴电厂

煤矿

山西霍州煤电集团
 山东新汶矿业集团
 山西晋城无烟煤矿业集团有限公司
 淮南矿业集团
 双鸭山亚泰煤业有限公司
 山东龙矿集团
 新疆和田布雅煤矿
 铜川矿务局
 郑州煤矿机械集团股份有限公司

冶金

上海宝山钢铁集团有限公司
 安阳钢铁公司
 鞍山钢铁集团公司
 杭州钢铁股份有限公司
 山东铝业
 新疆八一钢铁（集团）有限责任公司
 信阳钢铁厂
 四川攀枝花钢铁有限公司
 常州中天钢铁公司

天然气

上海浦东燃气公司
 新奥燃气集团有限公司
 沈阳燃气股份有限公司
 南京市港华燃气公司
 爱默生过程控制有限公司
 常州市港华燃气有限公司
 郑州燃气集团有限公司
 上海煤气公司
 平顶山燃气总公司
 长庆气田
 塔里木气田
 华润燃气集团有限公司
 港华燃气有限公司

制药

哈尔滨制药总厂
 山东新华制药集团公司
 东北制药总厂
 苏州东瑞制药有限公司
 华北制药总厂
 大连绿源新化学股份有限公司

船舶

上海海运集团有限公司
 山东省黄海造船有限公司
 浙江船厂
 厦门船厂
 浙江皓友船厂
 福建马尾船厂
 澄西船厂
 山海关船厂

出口项目

伊朗MSC苯酐工程
 阿根廷石油平台补给船项目
 印度TRT项目
 巴基斯坦新建尿素造粒塔
 越南SUNSCO甲醇裂解制氢项目
 台湾台塑集团
 俄罗斯油田项目
 伊拉克Gharraf油田项目

服务 随时随地

- 专业工程师提供售前、售中和售后全过程服务。
- 遍布全国的办事处、战略合作伙伴及特约代理商网络，承诺24小时限时客户服务。
- 客户订单、生产计划、派送发货告知、收款开票等全程信息化管理服务。
- 2013年8月12日，在辰竹仪表第1,000,000台产品下线之际，公司推出产品5年质保，终身负责维修的新客服标准。
- 防爆产品10年备品备件供应。



我们微笑对待每一位客户，为客户创造更多价值。



Service Any time Anywhere
Professional Dedicated





CHENZHU 辰竹



Excellent Work , Colorful Life